

ASSAPORA TUTTI I GUSTI
DELLA VITA



OptiVend Next Generation
Per tutti i gusti.

ANIMO



UNA NUOVA GENERAZIONE

La nuova OptiVend Next Generation di Animo è un sistema di distribuzione automatica per caffè caldo, preparato in qualsiasi momento della giornata. Scegli semplicemente il suo preferito: una tazza fumante sarà pronta in pochi secondi, al solo tocco di un pulsante.

Espresso? Cappuccino? O forse tè?
Con Optivend, la scelta è nelle sue mani.
Ne abbiamo per tutti i gusti.



OptiVend. *Per tutti i gusti.*

GUSTO INTENSO

Come inizia la giornata?
Un cappuccino lungo o un
espresso forte e ristretto?
Quando si tratta di caffè, i
gusti variano. E la varietà rende
la vita più ricca.

Con OptiVend, può scegliere
esattamente ciò che desidera,
in qualsiasi momento della
giornata.

- + Il menù delle bevande presenta da 7 a 12 pulsanti facilmente programmati, pertanto la scelta è sempre nelle sue mani.
- + OptiVend può alloggiare da 1 a 6 contenitori per gli ingredienti istantanei. Un numero maggiore di contenitori significa maggiore scelta.
- + L'intensità è facilmente regolabile, al fine di soddisfare le preferenze di tutti, poiché i gusti sono diversi.
- + OptiVend ha un erogatore separato per l'acqua calda, pertanto il tè avrà sempre un ottimo gusto.
- + Visualizzi chiaramente la sua scelta.

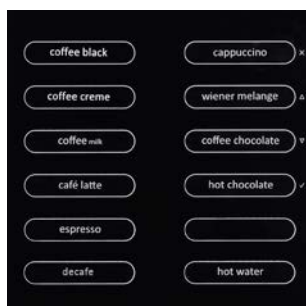

+ Pulsanti chiari



+ Da 1 a 6 contenitori per ingredienti



+ Display chiaro e intensità del caffè regolabile



VELOCE E SEMPLICE

OptiVend è semplice da utilizzare, Semplice da installare, azionare e mantenere.

La tecnologia e la costruzione firmate OptiVend assicurano anni di utilizzo senza alcun problema.

OptiVend è sempre pronta all'uso.

- + I pulsanti sono semplici da utilizzare e la sua scelta viene visualizzata in modo chiaro.
- + OptiVend offre un'ampia capacità, erogando tazza dopo tazza senza tempi di attesa.
- + Con un dispositivo OptiVend a sistema trifase (opzionale), può preparare tazza dopo tazza senza alcuna attesa.
- + OptiVend può essere installata dovunque. Sono necessari esclusivamente una presa elettrica e l'accesso ad un erogatore di acqua. Nel caso non vi fosse un erogatore di acqua nelle vicinanze, si renderà disponibile un'unità autonoma (vedere accessori).
- + La ricarica è semplice, senza sporcare.
- + OptiVend viene pulita senza l'apertura del dispositivo. Semplice ed igienico.
- + OptiVend è già pre-programmata, pertanto è necessario solamente collegare e utilizzare il dispositivo.
- + Le opzioni relative alle bevande vengono impostate e modificate facilmente. Viene richiesto un codice pin per evitare una riprogrammazione involontaria.





SEMPRE PRONTO

Una tazza veloce o un thermos per la sala riunioni? OptiVend Next Generation è sempre pronta e produce velocemente grandi quantità. Pertanto non dovrà mai attendere a lungo.

Il suo caffè avrà un ottimo gusto e la temperatura perfetta in ogni momento. Tecnologia affidabile e struttura durevole sono sinonimi di funzionamento senza problemi per anni.

- + Il timer OptiVend può essere modificato sino a tre diversi periodi della giornata.
- + La Modalità Risparmio Energetico minimizza il consumo energetico durante la fase di stand-by.
- + L'involucro in acciaio inossidabile è indistruttibile e completamente riciclabile.
- + Il bollitore è ben isolato per l'efficienza energetica.

More efficient



Less efficient

Norm EVA - Energy Measurement Protocol (version 3.0B - 14/2/2011)



DESIGN

PER OGNI AMBIENTE

OptiVend Next Generation è potente all'interno e graziosa all'esterno. Compatta e flessibile, con un aspetto inimitabile.

Ampi pulsanti e display LCD sono semplici da utilizzare e invitanti.

Il design raffinato di OptiVend è adatto a ogni ambiente: caffè, sport club, hotel, teatri, spazi dedicati ad eventi, ospedali, scuole e, ovviamente, uffici.

- + Il design è una combinazione di acciaio inossidabile con un pannello frontale colorato. È disponibile nei colori rosso, bianco, nero e grigio.
- + La dimensione compatta di OptiVend occupa poco spazio. E si adatta a ogni stile di interno.
- + OptiVend è disponibile in diversi modelli e versioni: solo per tazze, per thermos e con maggiori o minori opzioni di bevanda.
- + I pulsanti del display e del menù sono invitanti e semplici da utilizzare.





MODELLI E MENÙ

- + Sino a 6 contenitori per ingredienti in polvere
- + Erogatori separati per caffè e acqua calda
- + Modelli per tazze e thermos
- + Intensità del caffè regolabile
- + Pulsante STOP
- + Modalità Risparmio Energetico Intelligente
- + Programma di pulizia (sul pannello di controllo)
- + Contatore utilizzo
- + Giri al minuto del motore miscelatore regolabili
- + Acciaio inossidabile isolato con protezione ebollizione a secco
- + Temperatura regolabile
- + Alloggiamento in acciaio inossidabile
- + Compatibile con telemetria (EVA DTS)
- + Disponibile in bianco (RAL 9003), grigio nero (RAL 7021) e rosso (RAL 3001)

AMPI CONTENITORI PER INGREDIENTI

Ampi contenitori per ingredienti durano più a lungo tra una ricarica e l'altra.

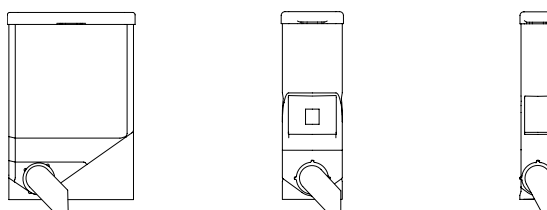

	5,1 LITRI	2,3 LITRI	1,2 LITRI
Caffè	± 1300 g / 640 tazze	± 500 g / 250 tazze	± 300 g / 150 tazze
Guarnizione	± 3200 g / 265 tazze*	± 1350 g / 115 tazze*	± 750 g / 65 tazze*
Cacao	± 3600 g / 200 tazze	± 1500 g / 85 tazze	± 800 g / 45 tazze*
Zucchero		± 1900 g / 450 tazze	± 1060 g / 245 tazze
Tè			± 940 g / 235 tazze
Decaffeinato			± 300 g / 150 tazze

*Cappuccino

OPZIONI BEVANDA

Le opzioni per le bevande dipendono dagli ingredienti selezionati per ogni contenitore.

I comandi regolabili rendono semplice la modifica delle opzioni.

OPZIONI BEVANDA	11s	11(s) TS & 11 TL	21s	22 TS	32s	32 (TS)	33 (TS)	42 (TS)	43 TS	53 TS	63 (TS)
Caffè (thermos)	✓	✓	✓	✓	✓	✓	✓	✓	✓	✓	✓
Caffè con latte			✓	✓	✓	✓	✓	✓	✓	✓	✓
Espresso	✓	✓	✓	✓	✓	✓	✓	✓	✓	✓	✓
Cappuccino			✓	✓	✓	✓	✓	✓	✓	✓	✓
Latte macchiato				⊙	⊙	⊙	⊙	⊙	⊙	⊙	⊙
Caffè al cioccolato			⊙	⊙	✓	✓	✓	✓	✓	⊙	⊙
Latte al cioccolato			⊙	⊙	✓	✓	✓	✓	✓	✓	✓
Melange viennese					✓	✓	✓	✓	✓	✓	⊙
Acqua calda	✓	✓	✓	✓	✓	✓	✓	✓	✓	✓	✓
Espresso al cioccolato			⊙	⊙	⊙	⊙	⊙	⊙	⊙	✓	✓
Decaffeinato	⊙	⊙	⊙	⊙	⊙	⊙	⊙	⊙	⊙	✓	✓
Tè	⊙	⊙	⊙	⊙	⊙	⊙	⊙	⊙	⊙	⊙	✓
Caffè con zucchero								✓	✓	✓	✓
Espresso doppio	⊙	⊙	⊙	⊙	⊙	⊙	⊙	⊙	⊙	⊙	⊙
Cioccolata calda	⊙	⊙	⊙	⊙	⊙	⊙	⊙	⊙	⊙	⊙	⊙
Zuppa	⊙	⊙	⊙	⊙	⊙	⊙	⊙	⊙	⊙	⊙	⊙
Latte caldo	⊙	⊙	⊙	⊙	⊙	⊙	⊙	⊙	⊙	⊙	⊙
Acqua fredda	⊙	⊙	⊙	⊙	⊙	⊙	⊙	⊙	⊙	⊙	⊙

✓ IMPOSTAZIONI DI FABBRICA

⊙ MODIFICABILI (IN BASE AGLI INGREDIENTI SCELTI)

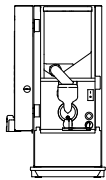

OV 11s NG

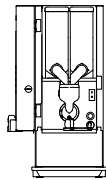

OV 21s NG

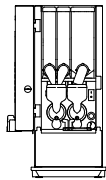

OV 32s NG

OPTIVEND SMALL NG

(3 versioni)

- + Idoneo per tazze
- + Contenitori per ingredienti: max. 3
- + Pulsanti bevanda: 7
- + L 248 x P 501 x A 569 mm

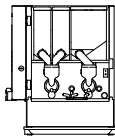

OV 32 NG

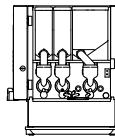

OV 33 NG

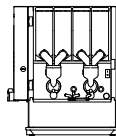

OV 42 NG

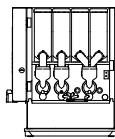

OV 43 NG

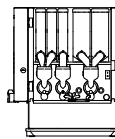

OV 53 NG

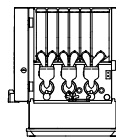

OV 63 NG

OPTIVEND WIDE NG

(6 versioni)

- + Idoneo per tazze
- + Contenitori per ingredienti: max. 6
- + Pulsanti bevanda: 12
- + L 409 x P 521 x A 569 mm

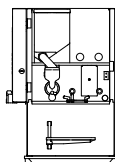

OV 11 TS NG

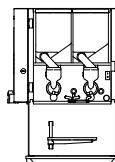

OV 22 TS NG

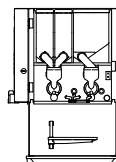

OV 32 TS NG

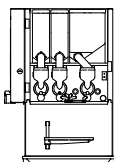

OV 33 TS NG

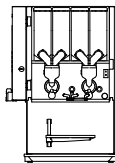

OV 42 TS NG

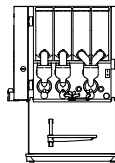

OV 43 TS NG

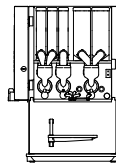

OV 53 TS NG

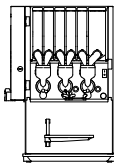

OV 63 TS NG

OPTIVEND TS NG

(8 versioni)

- + Idoneo per tazze e thermos
- + Contenitori per ingredienti: max. 6
- + Pulsanti bevanda: 12
- + L 409 x P 521 x A 686 mm

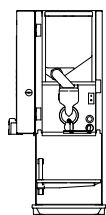

OV 11 (s) TS

OPTIVEND SMALL TS NG

(1 versione)

- + Idoneo per tazze e thermos
- + Contenitori per ingredienti: max. 1
- + Pulsanti bevanda: 7
- + L 248 x P 501 x A 686 mm

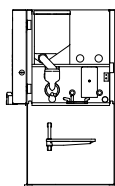

OV 11 TL NG

OPTIVEND TL NG

(1 versione)

- + Idoneo per tazze, thermos e thermos con erogatore
- + Contenitori per ingredienti: 1
- + Pulsanti bevanda: 12
- + L 409 x P 521 x A 806 mm

OPZIONI E ACCESSORI

OPZIONI

- + Il sistema trifase (6 KW) aumenta la capacità a 665 tazze all'ora
- + Rilevamento tazza
- + Modalità thermos
- + Erogatori acqua calda e fredda (unità di raffreddamento in alloggiamento posto alla base)
- + Il logo della sua azienda sullo sportello e/o sui pannelli laterali



- + Diversi sistemi di pagamento, tra cui meccanismi a gettoni (MDB).



- + Il rilevamento della tazza consente il funzionamento solo nel caso sia presente una tazza

ACCESSORI

- + Alloggiamento posto alla base (piano di lavoro opzionale)
- + Unità autonoma (pompa con serbatoio acqua)
- + Filtro dell'acqua per minore manutenzione
- + Thermos in cinque dimensioni differenti (1,5, 1,85, 2,0 e 2,1 litri)
- + Erogatore tazza
- + Confezione completa di prodotti per la pulizia



- + Alloggiamento alla base
Utile per conservare ricariche di ingredienti, zucchero, latte e palettine. Il pannello posteriore è a incasso, per far spazio a collegamenti ed eventualmente a un filtro.



- + Filtro acqua
Il filtro riduce il rischio di calcare, per fare in modo che il suo dispositivo funzioni correttamente e che la qualità del caffè sia ottima.



- + Thermos
Animo offre un vasto assortimento di caraffe isolate in acciaio inossidabile per bevande calde.



- + Erogatore tazza
Erogatore tazza in acciaio inossidabile, idoneo per tazze di diverse dimensioni. Idoneo per montaggio a parete.



- + Non ha accesso a un erogatore di acqua potabile?
Utilizzi la pompa dell'acqua Flojet. L'unità completa è composta da una pompa, da un serbatoio dell'acqua e da un tubo di raccordo flessibile lungo sei metri che può essere facilmente installato nell'alloggiamento posto alla base.

SPECIFICHE TECNICHE

- + Tempi di preparazione, tazza (120 ml): 5 – 12 secondi
Tempi di preparazione, thermos (1,5 l): ca. 60 secondi
- + Capacità oraria: 360 tazze (120 ml) / 40 litri di acqua calda
- + Potenza nominale: 230V / 50-60Hz / 3275W
- + Vassoio tazza regolabile: 100 – 155 mm
- + Altezza max. erogatore: 118 mm / TS 235 mm / TL 355 mm
- + Capacità bollitore: 2,7 l (OVs) / 5,5 l, elemento in acciaio inossidabile, protezione ebollizione a secco
- + Compatibile con diversi sistemi di pagamento (MDB)
- + Allacciamento acqua: 3/4"

OPTIVEND WIDE NG

Tutte le dimensioni in millimetri.

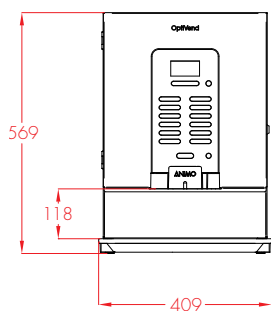

OPTIVEND TS / TL NG

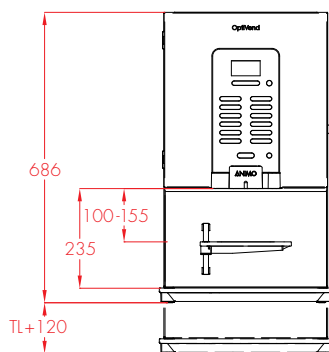

VISTA LATERALE

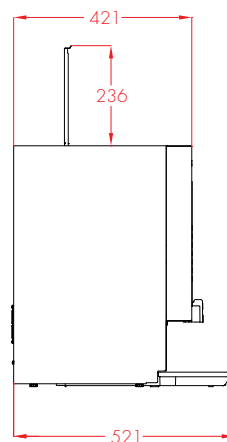

VISTA DALL'ALTO

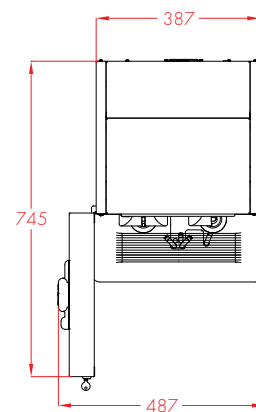

OPTIVEND SMALL NG

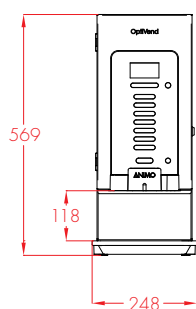

OPTIVEND SMALL TS NG

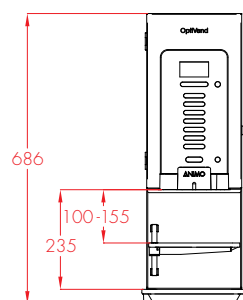

VISTA LATERALE

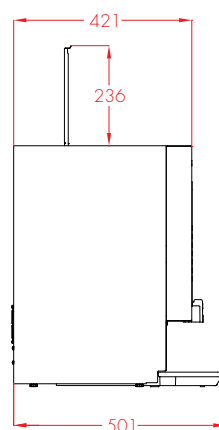

VISTA DALL'ALTO

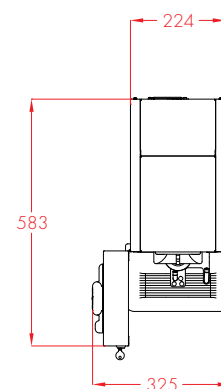



ANIMO

Realizziamo attrezzatura di ottima qualità per la produzione del caffè e distributori automatici dal semplice utilizzo, durevoli e pratici da mantenere.

I nostri dispositivi producono un'ampia gamma di bevande calde preparate al momento, in maniera continua. Qualsiasi cosa, da espresso realizzato con caffè appena macinato, cappuccino o latte macchiato a tè, cioccolata calda e zuppa istantanea.

Siamo in questo settore da oltre 60 anni, in più di 75 Paesi in tutto il mondo.

Perché il buon caffè ha bisogno di una buona macchina.

E una buona macchina ha bisogno di esperienza, abilità e dedizione.



DEDIZIONE PER OGNI TAZZA

WWW.ANIMO.EU/OPTIVEND

Animo B.V.
Sede Centrale
Assen – Paesi Bassi

Vendite Paesi Bassi
Export Department
info@animo.nl
+31 (0)592 376 376

Animo B.V.B.A.
Belgio
info@animo.be
+32 (0)33 130 308

Animo France
Francia
info@animo-france.fr
+33 (0)380 250 660

Animo GmbH
Germania
info@animo-gmbh.de
+49 (0)541 971 250

1004008 2611 2014 REV.0

ANIMO

